

Серия
ВЕНТС ВКПФ



Центробежные вентиляторы
производительностью
до **9540 м³/ч** для
прямоугольных каналов

Серия
ВЕНТС ВКПФИ



Центробежные звуко-и
теплоизолированные вентиляторы
производительностью
до **9540 м³/ч** для
прямоугольных каналов

■ **Применение**

Приточные и вытяжные системы вентиляции помещений различного назначения при ограниченном пространстве для монтажа. Предназначены для соединения с прямоугольными воздуховодами номинальным сечением 400x200, 500x250, 500x300, 600x300, 600x350, 700x400, 800x500, 900x500, 1000x500 мм.

■ **Конструкция**

Корпус вентилятора изготовлен из оцинкованной стали. Модели ВКПФИ имеют слой звуко- и теплоизоляции из минеральной ваты толщиной 50 мм.

■ **Двигатель**

Используются 4-х, 6-ти и 8-ми полюсные асинхронные двигатели с внешним ротором и рабочим колесом из оцинкованной стали с вперед загнутыми лопатками. Вентиляторы с таким исполне-

нием турбины отличаются высокой производительностью и сравнительно большим перепадом давления. Для осуществления тепловой защиты от перегрева в обмотку двигателя встроены термоконтакты с выведенными клеммами для подключения внешних устройств защиты. Применение в двигателях подшипников качения обеспечивает большой срок эксплуатации. Для достижения точных характеристик, низкого уровня шума и безопасной работы вентилятора каждая турбина при сборке проходит динамическую балансировку. Двигатель в вентиляторе имеет класс защиты IP 44.

■ **Регулировка скорости**

Регулировка может быть как плавной, так и ступенчатой и осуществляться с помощью тиристорного или автотрансформаторного регулятора. К одному регулирующему устройству могут подключаться несколько вентиляторов, при условии

что общая мощность и рабочий ток не будут превышать номинальные параметры регулятора.

■ **Монтаж**

Вентиляторы монтируются в разрыв прямоугольных воздуховодов и не требуют специального крепления, если подсоединение осуществляется непосредственно к ним. В случае подсоединения через гибкие вставки, необходимо крепление к строительной конструкции при помощи опор, подвесок или кронштейнов. Вентилятор может устанавливаться в любом положении, учитывая направление потока воздуха (обозначено стрелкой на корпусе вентилятора). Также необходимо предусмотреть доступ для обслуживания вентилятора. Поддача питания на вентилятор осуществляется через наружные клеммы. Для ревизии и технического обслуживания в вентиляторе предусмотрена технологическая крышка на корпусе.

Условное обозначение: _____

Серия		Исполнение двигателя		Размер фланца (ШxВ)
		Кол-во полюсов	Фазность	
ВЕНТС ВКПФ	И – исполнение в звуко-теплоизолированном корпусе	4	Е – однофазный Д – трехфазный	400x200; 500x250; 500x300; 600x300; 600x350; 700x400; 800x500; 900x500; 1000x500
		6		
		8		

Принадлежности



стр. 338 стр. 348 стр. 351 стр. 354 стр. 362 стр. 374 стр. 410 стр. 411 стр. 412 стр. 415 стр. 427 стр. 428

Технические характеристики:

	ВКПФ / ВКПФИ 4Е 400х200	ВКПФ / ВКПФИ 4Д 400х200	ВКПФ / ВКПФИ 4Е 500х250	ВКПФ / ВКПФИ 4Д 500х250	ВКПФ / ВКПФИ 6Е 500х250
Напряжение, В / 50 Гц	230	400	230	400	1~ 230
Потребляемая мощность, Вт	295	282	535	570	244
Ток, А	1,32	0,60	2,49	0,94	1,22
Максимальный расход воздуха, м ³ /ч	1440	1470	1750	1850	1460
Частота вращения, мин ⁻¹	1350	1300	1250	1270	910
Уровень звукового давления на расст. 3 м, дБ(А)	50 / 42*	52 / 43*	53 / 44*	54 / 44*	45 / 37*
Темп. перемещаемого воздуха, °С	-25 +40	-25 +45	-20 +40	-20 +40	-20 +50
Защита	IP X4	IP X4	IP X4	IP X4	IP X4

* параметр для вентилятора ВКПФИ

Технические характеристики:

	ВКПФ / ВКПФИ 6Д 500х250	ВКПФ / ВКПФИ 4Е 500х300	ВКПФ / ВКПФИ 4Д 500х300	ВКПФ / ВКПФИ 6Е 500х300	ВКПФ / ВКПФИ 6Д 500х300
Напряжение, В / 50 Гц	3~ 400	230	400	1~ 230	3~ 400
Потребляемая мощность, Вт	274	710	855	283	303
Ток, А	0,67	3,10	1,70	1,59	0,8
Максимальный расход воздуха, м ³ /ч	1490	2350	2350	1550	1620
Частота вращения, мин ⁻¹	930	1230	1300	890	910
Уровень звукового давления на расст. 3 м, дБ(А)	45 / 38*	57 / 47*	56 / 47*	47 / 39*	51 / 41*
Темп. перемещаемого воздуха, °С	-20 +60	-25 +70	-20 +50	-20 +70	-20 +60
Защита	IP X4	IP X4	IP X4	IP X4	IP X4

* параметр для вентилятора ВКПФИ

Технические характеристики:

	ВКПФ / ВКПФИ 4Е 600х300	ВКПФ / ВКПФИ 4Д 600х300	ВКПФ / ВКПФИ 6Е 600х300	ВКПФ / ВКПФИ 6Д 600х300	ВКПФ / ВКПФИ 4Е 600х350
Напряжение, В / 50 Гц	230	400	1~ 230	3~ 400	230
Потребляемая мощность, Вт	1240	1560	419	397	2840
Ток, А	6,45	2,73	2,05	0,78	13,90
Максимальный расход воздуха, м ³ /ч	2950	3740	2260	2320	4260
Частота вращения, мин ⁻¹	1210	1310	870	920	1260
Уровень звукового давления на расст. 3 м, дБ(А)	59 / 51*	57 / 50*	50 / 42*	49 / 41*	59 / 51*
Темп. перемещаемого воздуха, °С	-25 +50	-25 +65	-20 +70	-20 +70	-20 +40
Защита	IP X4	IP X4	IP X4	IP X4	IP X4

* параметр для вентилятора ВКПФИ

ВЕНТИЛЯТОРЫ ДЛЯ ПРЯМОУГОЛЬНЫХ КАНАЛОВ

Технические характеристики:

	ВКПФ / ВКПФИ 4Д 600x350	ВКПФ / ВКПФИ 6Е 600x350	ВКПФ / ВКПФИ 6Д 600x350	ВКПФ / ВКПФИ 4Д 700x400
Напряжение, В / 50 Гц	400	1~ 230	3~ 400	400
Потребляемая мощность, Вт	2460	720	743	3630
Ток, А	3,93	3,6	1,47	6,00
Максимальный расход воздуха, м ³ /ч	5020	2755	3310	6450
Частота вращения, мин ⁻¹	1300	820	940	1320
Уровень звукового давления на расст. 3 м, дБ(А)	60 / 52*	51 / 43*	55 / 46*	65 / 56*
Темп. перемещаемого воздуха, °С	-20 +40	-20 +60	-20 +70	-25 +40
Защита	IP X4	IP X4	IP X4	IP X4

* параметр для вентилятора ВКПФИ

Технические характеристики:

	ВКПФ / ВКПФИ 6Д 700x400	ВКПФ / ВКПФИ 4Д 800x500	ВКПФ / ВКПФИ 6Д 800x500	ВКПФ / ВКПФИ 8Д 800x500
Напряжение, В / 50 Гц	3~ 400	400	400	3~ 400
Потребляемая мощность, Вт	1150	5850	2790	1377
Ток, А	2,3	9,35	5,18	3,40
Максимальный расход воздуха, м ³ /ч	4050	8120	7610	5620
Частота вращения, мин ⁻¹	890	1140	830	710
Уровень звукового давления на расст. 3 м, дБ(А)	58 / 49*	67 / 61*	59 / 53*	58 / 49
Темп. перемещаемого воздуха, °С	-20 +70	-25 +40	-20 +50	-20 +40
Защита	IP X4	IP X4	IP X4	IP X4

* параметр для вентилятора ВКПФИ

Технические характеристики:

	ВКПФ / ВКПФИ 6Д 900x500	ВКПФ / ВКПФИ 8Д 900x500	ВКПФ / ВКПФИ 6Д 1000x500	ВКПФ / ВКПФИ 8Д 1000x500
Напряжение, В / 50 Гц	400	3~ 400	400	3~ 400
Потребляемая мощность, Вт	3870	2000	3870	2000
Ток, А	7,0	4,1	7,0	4,1
Максимальный расход воздуха, м ³ /ч	9540	7175	9540	7175
Частота вращения, мин ⁻¹	930	680	930	680
Уровень звукового давления на расст. 3 м, дБ(А)	61 / 55*	59 / 50*	61 / 55*	59 / 51*
Темп. перемещаемого воздуха, °С	-20 +55	-20 +40	-20 +55	-20 +40
Защита	IP X4	IP X4	IP X4	IP X4

* параметр для вентилятора ВКПФИ

Габаритные размеры вентиляторов:

Тип	Размеры, мм								Масса, кг
	B	B1	B2	H	H1	H2	H3	L	
ВКПФ 4Е 400x200	400	420	440	200	220	240	255	500	17,5
ВКПФ 4Д 400x200	400	420	440	200	220	240	255	500	17,5
ВКПФ 4Е 500x250	500	520	540	250	270	290	335	640	24
ВКПФ 4Д 500x250	500	520	540	250	270	290	335	640	24
ВКПФ 6Е 500x250	500	520	540	250	270	290	335	640	24
ВКПФ 6Д 500x250	500	520	540	250	270	290	335	640	24
ВКПФ 4Е 500x300	500	520	540	300	320	340	365	680	33
ВКПФ 4Д 500x300	500	520	540	300	320	340	365	680	33
ВКПФ 6Е 500x300	500	520	540	300	320	340	365	680	33
ВКПФ 6Д 500x300	500	520	540	300	320	340	365	680	33
ВКПФ 4Е 600x300	600	620	640	300	320	340	375	680	35
ВКПФ 4Д 600x300	600	620	640	300	320	340	375	680	35
ВКПФ 6Е 600x300	600	620	640	300	320	340	375	680	35
ВКПФ 6Д 600x300	600	620	640	300	320	340	375	680	35
ВКПФ 4Е 600x350	600	620	640	350	370	390	425	735	49,5
ВКПФ 4Д 600x350	600	620	640	350	370	390	425	735	49,5
ВКПФ 6Е 600x350	600	620	640	350	370	390	425	735	49,5
ВКПФ 6Д 600x350	600	620	640	350	370	390	425	735	49,5
ВКПФ 4Д 700x400	700	720	740	400	420	440	480	780	60
ВКПФ 6Д 700x400	700	720	740	400	420	440	480	780	56
ВКПФ 4Д 800x500	800	820	840	500	520	540	580	820	74
ВКПФ 6Д 800x500	800	820	840	500	520	540	580	820	70
ВКПФ 8Д 800x500	800	820	840	500	520	540	580	820	70
ВКПФ 6Д 900x500	900	920	940	500	520	540	580	954	90
ВКПФ 8Д 900x500	900	920	940	500	520	540	580	954	90
ВКПФ 6Д 1000x500	1000	1020	1040	500	520	540	580	954	95
ВКПФ 8Д 1000x500	1000	1020	1040	500	520	540	580	954	95

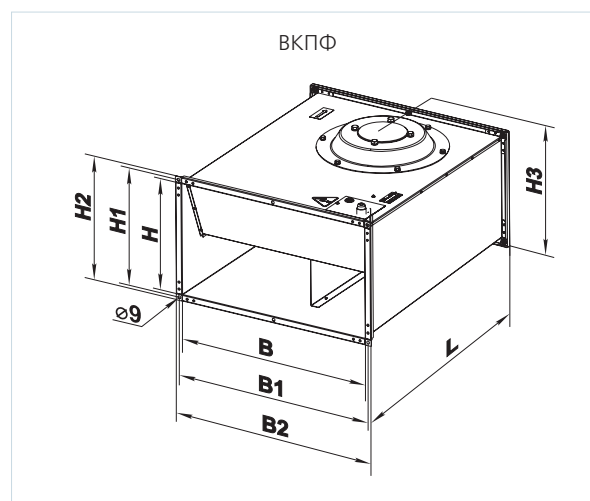
**ВЕНТС
ВКПФ /
ВКПФИ**
ВЕНТИЛЯТОР СЕРИИ

ВЕНТИЛЯТОРЫ ДЛЯ ПРЯМОУГОЛЬНЫХ КАНАЛОВ

Габаритные размеры вентиляторов:

Тип	Размеры, мм									Масса, кг
	B	B1	B2	B3	H	H1	H2	H3	L	
ВКПФИ 4Е 400x200	400	420	440	470	200	220	240	360	500	29
ВКПФИ 4Д 400x200	400	420	440	470	200	220	240	360	500	29
ВКПФИ 4Е 500x250	500	520	540	570	250	270	290	410	640	40,5
ВКПФИ 4Д 500x250	500	520	540	570	250	270	290	410	640	40,5
ВКПФИ 6Е 500x250	500	520	540	570	250	270	290	410	640	40,5
ВКПФИ 6Д 500x250	500	520	540	570	250	270	290	410	640	40,5
ВКПФИ 4Е 500x300	500	520	540	570	300	320	340	460	680	52,5
ВКПФИ 4Д 500x300	500	520	540	570	300	320	340	460	680	52,5
ВКПФИ 6Е 500x300	500	520	540	570	300	320	340	460	680	52,5
ВКПФИ 6Д 500x300	500	520	540	570	300	320	340	460	680	52,5
ВКПФИ 4Е 600x300	600	620	640	670	300	320	340	480	680	56
ВКПФИ 4Д 600x300	600	620	640	670	300	320	340	480	680	56
ВКПФИ 6Е 600x300	600	620	640	670	300	320	340	480	680	56
ВКПФИ 6Д 600x300	600	620	640	670	300	320	340	480	680	56
ВКПФИ 4Е 600x350	600	620	640	670	350	370	390	530	735	72
ВКПФИ 4Д 600x350	600	620	640	670	350	370	390	530	735	72
ВКПФИ 6Е 600x350	600	620	640	670	350	370	390	530	735	72
ВКПФИ 6Д 600x350	600	620	640	670	350	370	390	530	735	72
ВКПФИ 4Д 700x400	700	720	-	800	400	420	-	620	880	103
ВКПФИ 6Д 700x400	700	720	-	800	400	420	-	620	880	99
ВКПФИ 6Д 800x500	800	820	-	900	500	520	-	720	935	120
ВКПФИ 4Д 800x500	800	820	-	900	500	520	-	720	935	127
ВКПФИ 8Д 800x500	800	820	-	900	500	520	-	720	935	120
ВКПФИ 6Д 900x500	900	920	-	1000	500	520	-	720	1000	142
ВКПФИ 8Д 900x500	900	920	-	1000	500	520	-	720	1000	142
ВКПФИ 6Д 1000x500	1000	1020	-	1100	500	520	-	720	1000	150
ВКПФИ 8Д 1000x500	1000	1020	-	1100	500	520	-	720	1000	150

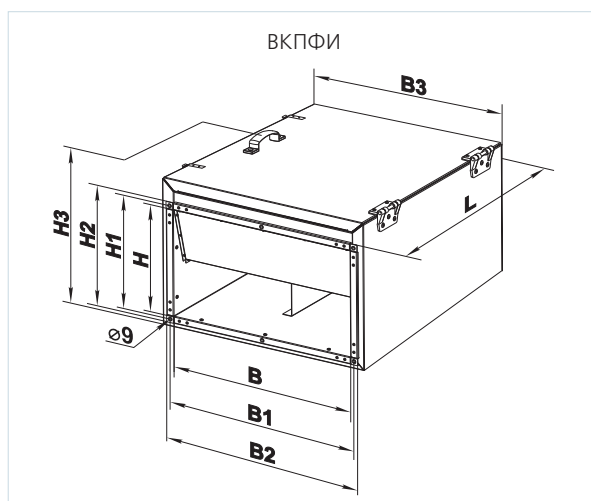

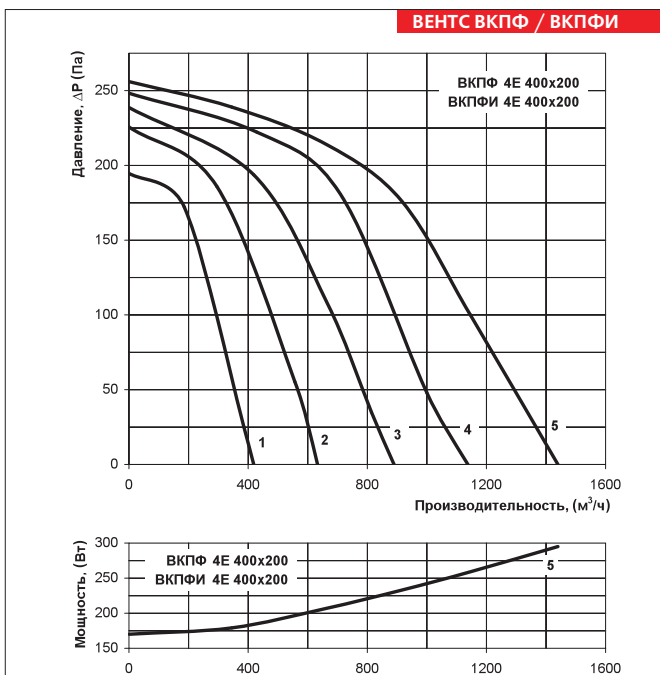

ВКПФ 4E 400x200

Уровень звуковой мощности	Гц	Общ.	Октавные полосы частот, Гц							
			63	125	250	500	1000	2000	4000	8000
L_{WA} ко входу	дБ(А)	69	58	68	63	59	56	53	53	45
L_{WA} к выходу	дБ(А)	70	53	63	67	62	65	63	58	55
L_{WA} к окружению	дБ(А)	59	34	46	57	52	49	43	40	36

ВКФИ 4E 400x200

Уровень звуковой мощности	Гц	Общ.	Октавные полосы частот, Гц							
			63	125	250	500	1000	2000	4000	8000
L_{WA} ко входу	дБ(А)	66	50	60	58	54	50	49	46	39
L_{WA} к выходу	дБ(А)	67	48	60	62	58	60	57	54	49
L_{WA} к окружению	дБ(А)	43	24	35	45	41	36	34	29	22

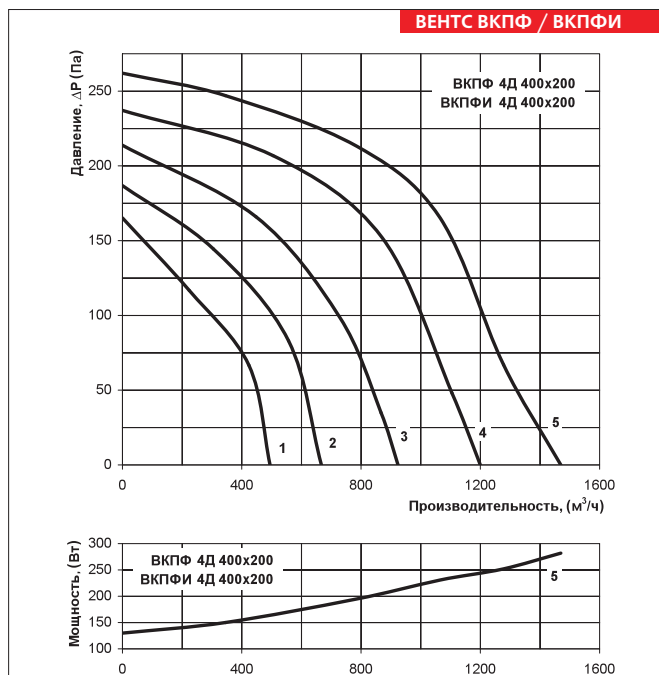

ВКПФ 4D 400x200

Уровень звуковой мощности	Гц	Общ.	Октавные полосы частот, Гц							
			63	125	250	500	1000	2000	4000	8000
L_{WA} ко входу	дБ(А)	72	56	69	65	57	58	57	53	48
L_{WA} к выходу	дБ(А)	74	54	65	66	61	63	60	61	55
L_{WA} к окружению	дБ(А)	61	34	44	56	52	50	44	40	33

ВКФИ 4D 400x200

Уровень звуковой мощности	Гц	Общ.	Октавные полосы частот, Гц							
			63	125	250	500	1000	2000	4000	8000
L_{WA} ко входу	дБ(А)	65	53	62	60	54	52	50	46	41
L_{WA} к выходу	дБ(А)	66	48	59	62	58	58	58	53	47
L_{WA} к окружению	дБ(А)	47	24	36	45	38	36	30	29	22

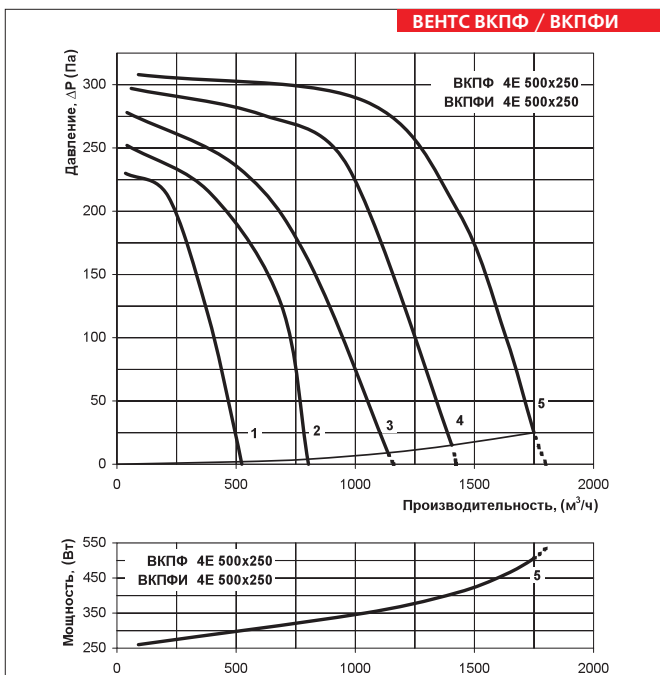

ВКПФ 4E 500x250

Уровень звуковой мощности	Гц	Общ.	Октавные полосы частот, Гц							
			63	125	250	500	1000	2000	4000	8000
L_{WA} ко входу	дБ(А)	72	58	67	62	57	62	64	62	60
L_{WA} к выходу	дБ(А)	77	57	63	62	66	72	69	68	63
L_{WA} к окружению	дБ(А)	62	41	49	54	53	56	52	51	53

ВКФИ 4E 500x250

Уровень звуковой мощности	Гц	Общ.	Октавные полосы частот, Гц							
			63	125	250	500	1000	2000	4000	8000
L_{WA} ко входу	дБ(А)	68	57	62	58	54	57	58	59	53
L_{WA} к выходу	дБ(А)	72	50	60	61	60	66	66	61	62
L_{WA} к окружению	дБ(А)	51	29	36	39	43	44	38	37	43

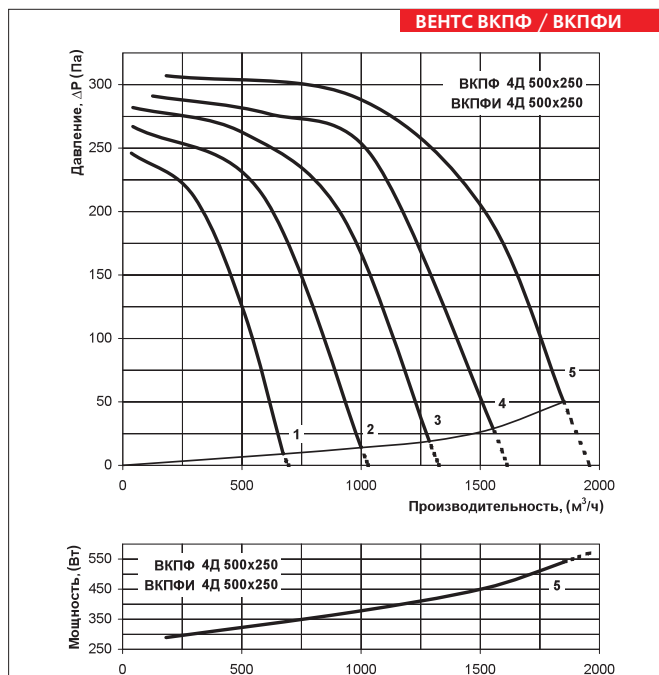

ВКПФ 4D 500x250

Уровень звуковой мощности	Гц	Общ.	Октавные полосы частот, Гц							
			63	125	250	500	1000	2000	4000	8000
L_{WA} ко входу	дБ(А)	74	60	67	64	61	64	62	60	58
L_{WA} к выходу	дБ(А)	76	57	65	65	67	69	69	68	63
L_{WA} к окружению	дБ(А)	61	41	48	53	53	56	52	50	53

ВКФИ 4D 500x250

Уровень звуковой мощности	Гц	Общ.	Октавные полосы частот, Гц							
			63	125	250	500	1000	2000	4000	8000
L_{WA} ко входу	дБ(А)	67	55	61	57	52	61	58	57	54
L_{WA} к выходу	дБ(А)	71	49	58	60	62	67	66	61	60
L_{WA} к окружению	дБ(А)	50	27	38	41	44	45	42	40	43

ВЕНТИЛЯТОРЫ ДЛЯ ПРЯМОУГОЛЬНЫХ КАНАЛОВ

ВЕНТС ВКПФ / ВКПИ

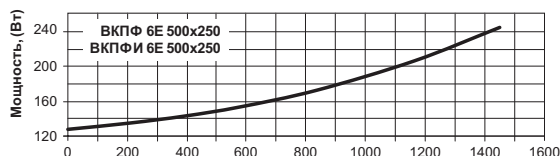
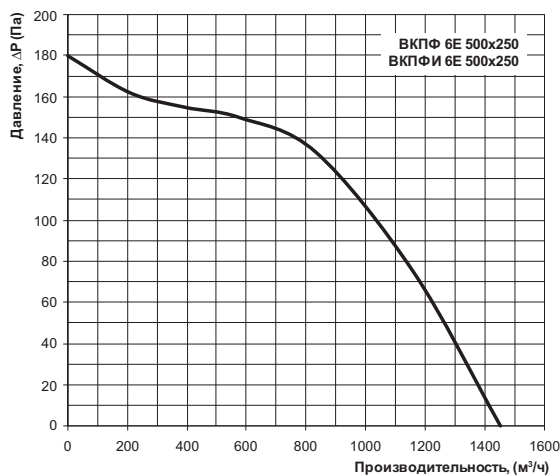

ВКПФ 6E 500x250

Уровень звуковой мощности		Октавные полосы частот, Гц									
		Гц	Общ.	63	125	250	500	1000	2000	4000	8000
L_{WA} ко входу	дБ(А)	58	45	53	48	49	48	47	43	41	
L_{WA} к выходу	дБ(А)	55	45	50	49	55	52	50	51	39	
L_{WA} к окружению	дБ(А)	43	25	34	41	36	38	33	24	24	

ВКПИ 6E 500x250

Уровень звуковой мощности		Октавные полосы частот, Гц									
		Гц	Общ.	63	125	250	500	1000	2000	4000	8000
L_{WA} ко входу	дБ(А)	55	41	51	44	47	45	44	39	39	
L_{WA} к выходу	дБ(А)	51	42	47	47	52	48	47	47	36	
L_{WA} к окружению	дБ(А)	35	20	28	34	28	33	27	21	20	

ВЕНТС ВКПФ / ВКПИ

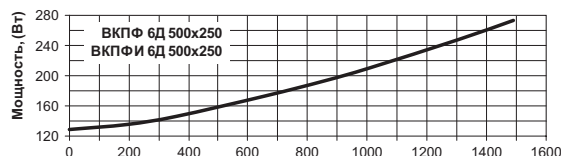
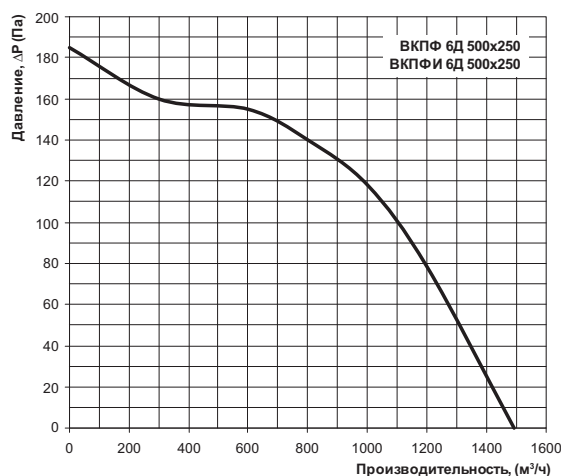

ВКПФ 6D 500x250

Уровень звуковой мощности		Октавные полосы частот, Гц									
		Гц	Общ.	63	125	250	500	1000	2000	4000	8000
L_{WA} ко входу	дБ(А)	59	48	55	52	50	51	49	47	42	
L_{WA} к выходу	дБ(А)	58	47	54	52	57	56	53	53	43	
L_{WA} к окружению	дБ(А)	45	29	36	45	38	42	35	28	26	

ВКПИ 6D 500x250

Уровень звуковой мощности		Октавные полосы частот, Гц									
		Гц	Общ.	63	125	250	500	1000	2000	4000	8000
L_{WA} ко входу	дБ(А)	55	46	51	50	47	48	45	45	39	
L_{WA} к выходу	дБ(А)	55	44	52	49	53	53	49	50	39	
L_{WA} к окружению	дБ(А)	40	23	29	37	33	36	32	24	21	

ВЕНТС ВКПФ / ВКПИ

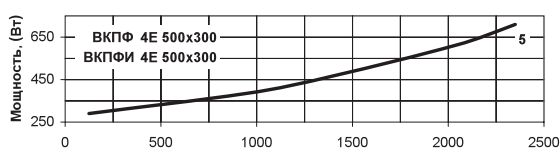
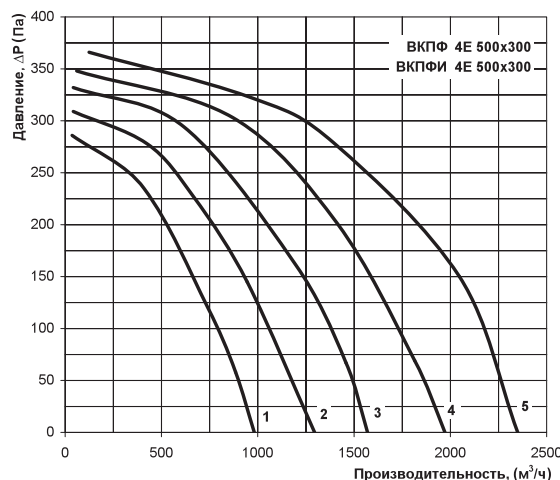

ВКПФ 4E 500x300

Уровень звуковой мощности		Октавные полосы частот, Гц									
		Гц	Общ.	63	125	250	500	1000	2000	4000	8000
L_{WA} ко входу	дБ(А)	74	64	69	65	63	66	67	65	60	
L_{WA} к выходу	дБ(А)	79	62	69	66	72	73	72	71	64	
L_{WA} к окружению	дБ(А)	64	46	53	59	54	58	56	49	50	

ВКПИ 4E 500x300

Уровень звуковой мощности		Октавные полосы частот, Гц									
		Гц	Общ.	63	125	250	500	1000	2000	4000	8000
L_{WA} ко входу	дБ(А)	69	59	65	59	58	64	63	60	56	
L_{WA} к выходу	дБ(А)	74	57	62	63	65	69	68	65	61	
L_{WA} к окружению	дБ(А)	53	34	43	48	43	46	42	37	38	

ВЕНТС ВКПФ / ВКПИ

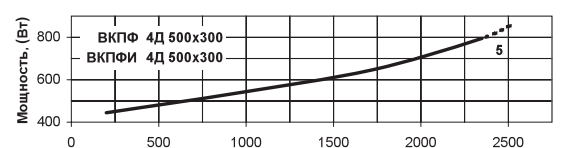
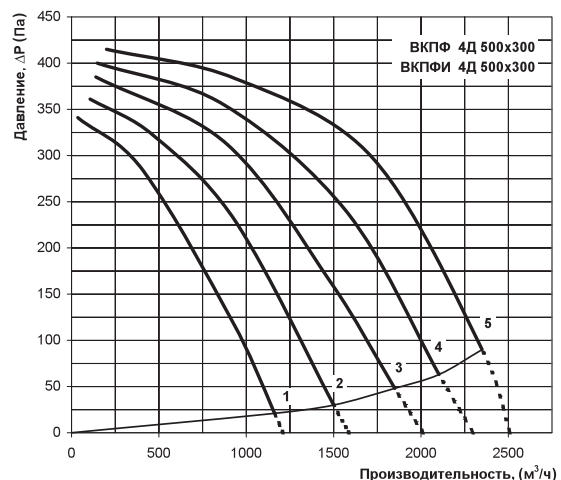

ВКПФ 4D 500x300

Уровень звуковой мощности		Октавные полосы частот, Гц									
		Гц	Общ.	63	125	250	500	1000	2000	4000	8000
L_{WA} ко входу	дБ(А)	77	67	69	62	63	68	68	68	63	
L_{WA} к выходу	дБ(А)	79	61	68	69	71	75	74	73	68	
L_{WA} к окружению	дБ(А)	65	46	55	58	56	60	54	48	47	

ВКПИ 4D 500x300

Уровень звуковой мощности		Октавные полосы частот, Гц									
		Гц	Общ.	63	125	250	500	1000	2000	4000	8000
L_{WA} ко входу	дБ(А)	71	62	64	59	60	62	63	63	56	
L_{WA} к выходу	дБ(А)	72	58	62	63	65	71	66	67	63	
L_{WA} к окружению	дБ(А)	52	33	42	48	45	46	42	36	36	

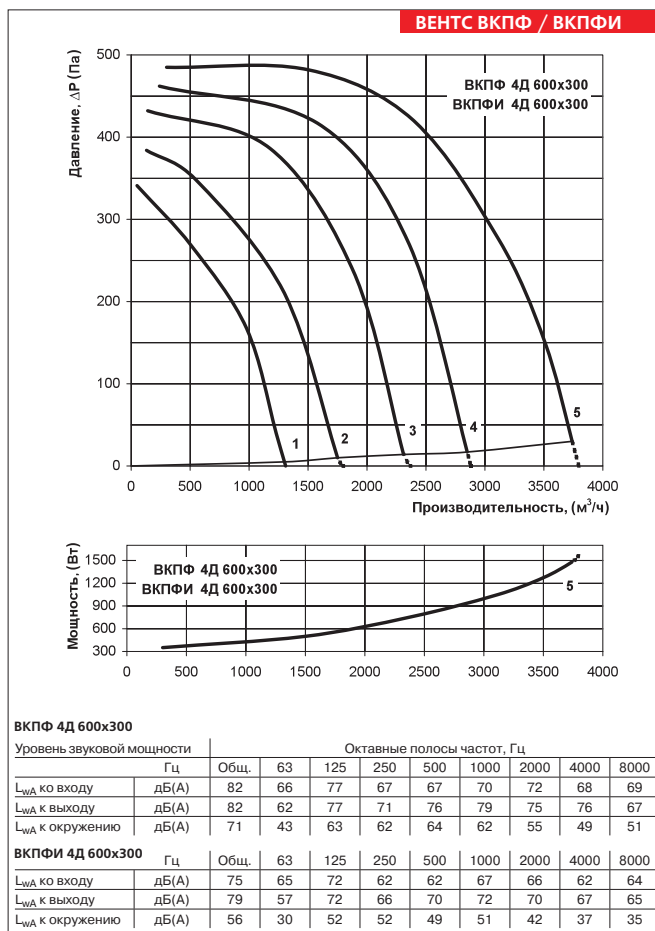
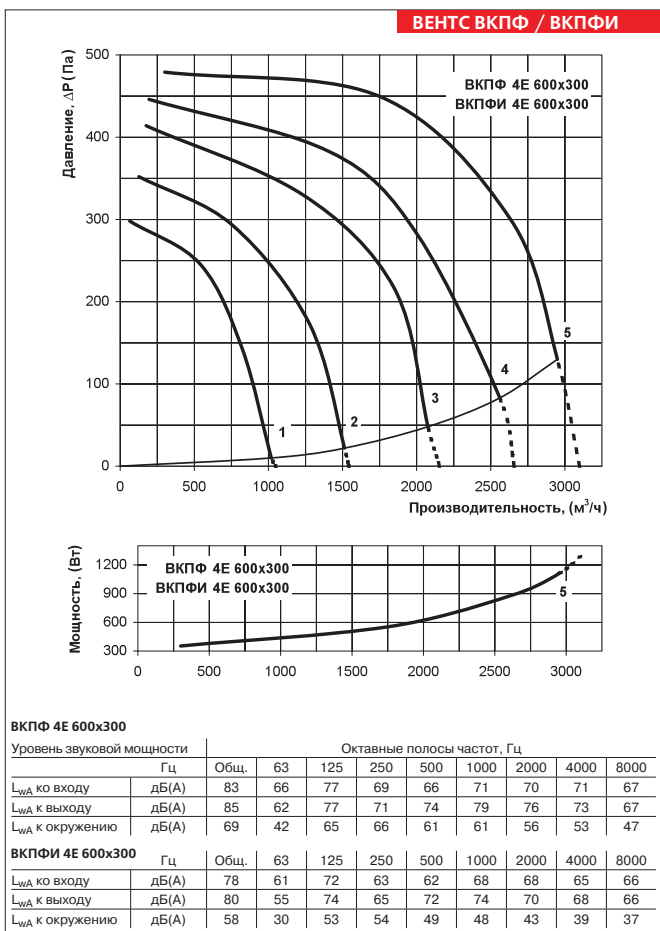
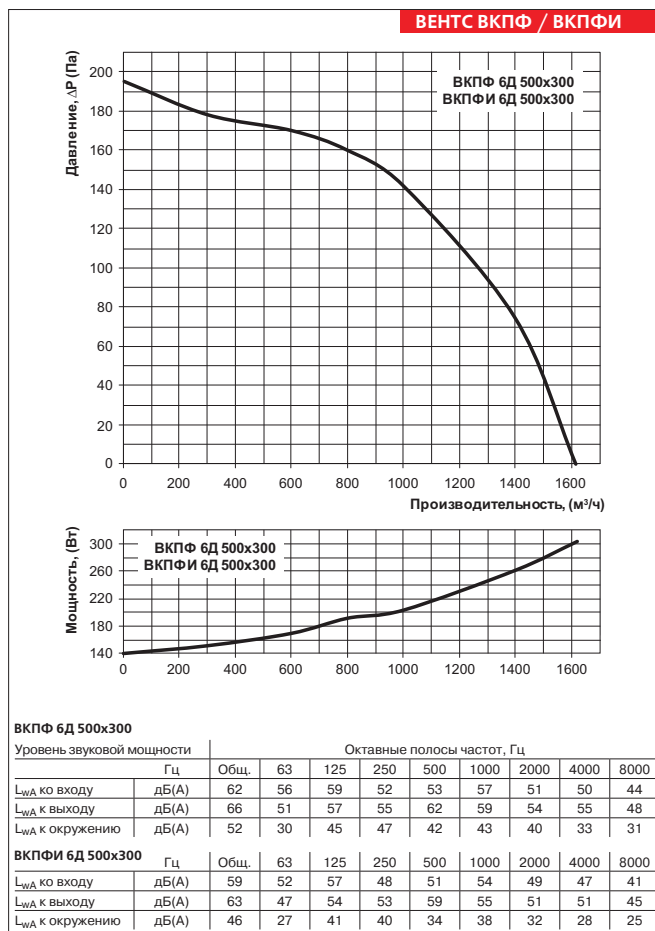
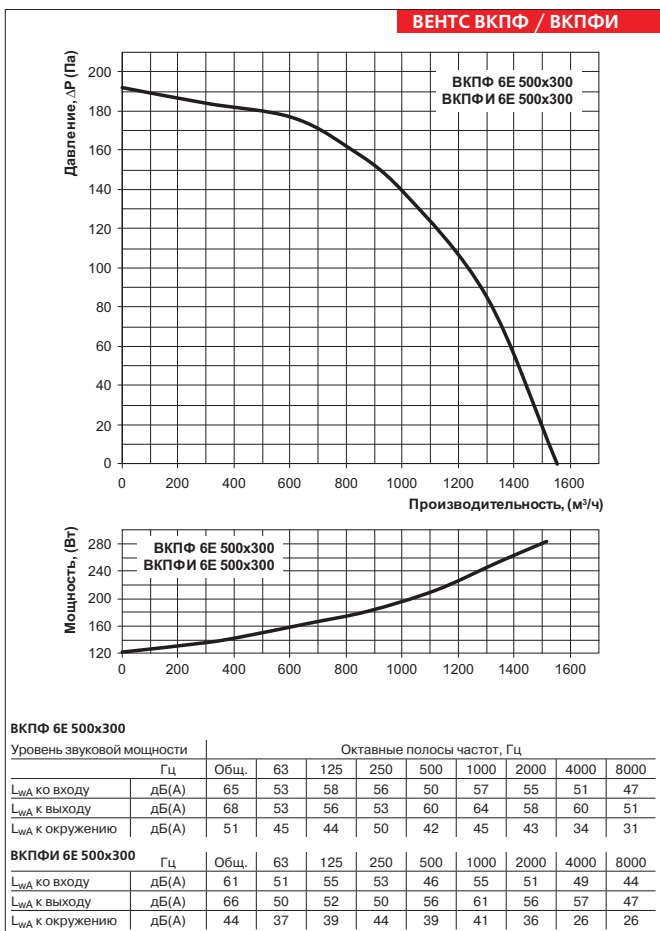

ВЕНТИЛЯТОРЫ ДЛЯ ПРЯМОУГОЛЬНЫХ КАНАЛОВ

ВЕНТС ВКПФ / ВКПИ

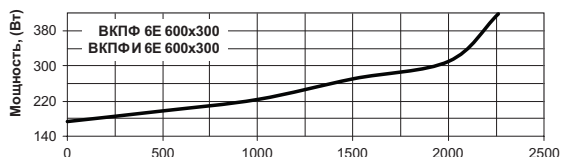
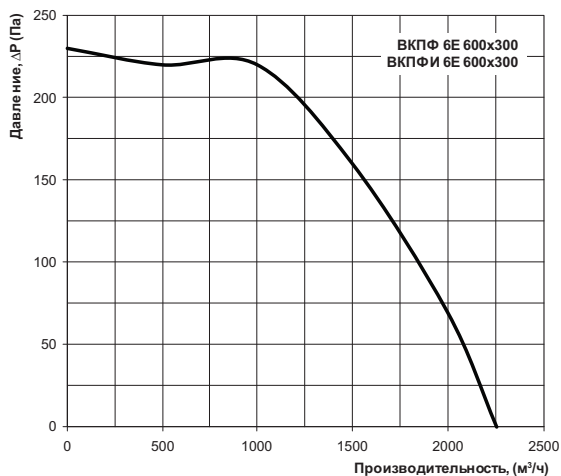

ВКПФ 6E 600x300

Уровень звуковой мощности		Октавные полосы частот, Гц								
	Гц	Общ.	63	125	250	500	1000	2000	4000	8000
L_{WA} ко входу	дБ(А)	69	62	64	61	56	62	62	55	52
L_{WA} к выходу	дБ(А)	74	53	63	58	67	67	63	61	56
L_{WA} к окружению	дБ(А)	57	49	47	56	45	45	49	37	34

ВКПИ 6E 600x300

Уровень звуковой мощности		Октавные полосы частот, Гц								
	Гц	Общ.	63	125	250	500	1000	2000	4000	8000
L_{WA} ко входу	дБ(А)	66	59	60	59	53	60	59	53	49
L_{WA} к выходу	дБ(А)	70	50	59	55	63	64	59	58	52
L_{WA} к окружению	дБ(А)	52	43	44	52	40	37	44	29	29

ВЕНТС ВКПФ / ВКПИ

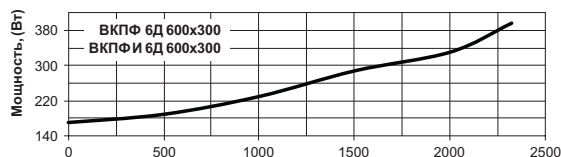
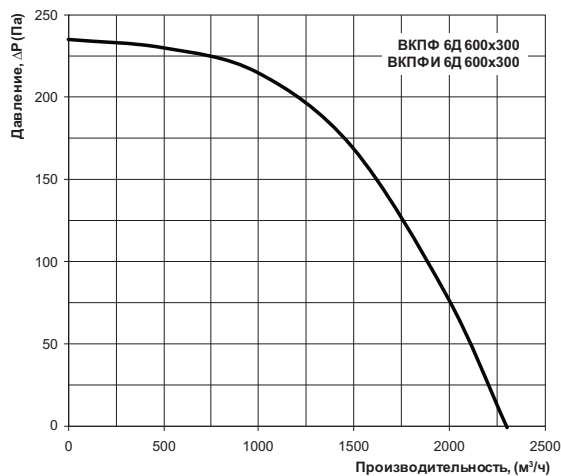

ВКПФ 6D 600x300

Уровень звуковой мощности		Октавные полосы частот, Гц								
	Гц	Общ.	63	125	250	500	1000	2000	4000	8000
L_{WA} ко входу	дБ(А)	63	50	56	55	53	54	55	52	46
L_{WA} к выходу	дБ(А)	73	53	59	53	66	63	62	62	54
L_{WA} к окружению	дБ(А)	55	31	44	52	47	46	46	40	32

ВКПИ 6D 600x300

Уровень звуковой мощности		Октавные полосы частот, Гц								
	Гц	Общ.	63	125	250	500	1000	2000	4000	8000
L_{WA} ко входу	дБ(А)	59	48	53	53	50	52	52	49	42
L_{WA} к выходу	дБ(А)	69	50	55	50	62	60	58	59	50
L_{WA} к окружению	дБ(А)	52	27	39	44	42	38	41	34	29

ВЕНТС ВКПФ / ВКПИ

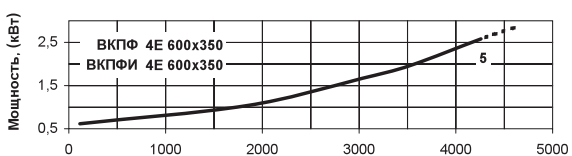
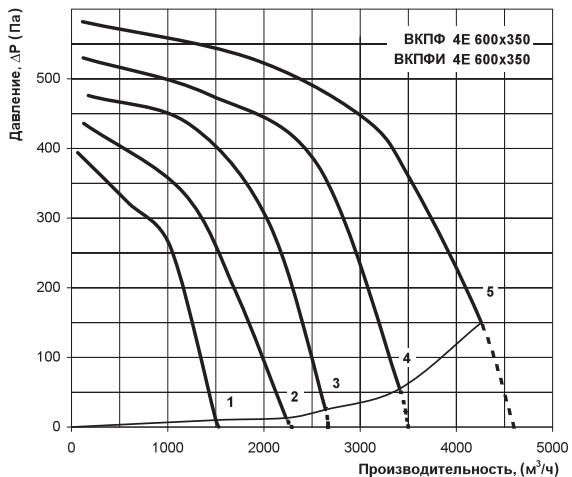

ВКПФ 4E 600x350

Уровень звуковой мощности		Октавные полосы частот, Гц								
	Гц	Общ.	63	125	250	500	1000	2000	4000	8000
L_{WA} ко входу	дБ(А)	78	71	74	65	66	75	72	70	64
L_{WA} к выходу	дБ(А)	86	69	73	74	74	78	76	77	68
L_{WA} к окружению	дБ(А)	67	54	60	63	58	62	55	51	48

ВКПИ 4E 600x350

Уровень звуковой мощности		Октавные полосы частот, Гц								
	Гц	Общ.	63	125	250	500	1000	2000	4000	8000
L_{WA} ко входу	дБ(А)	75	69	69	62	63	70	65	64	62
L_{WA} к выходу	дБ(А)	78	62	68	67	71	76	73	69	66
L_{WA} к окружению	дБ(А)	54	40	51	51	48	48	43	40	35

ВЕНТС ВКПФ / ВКПИ

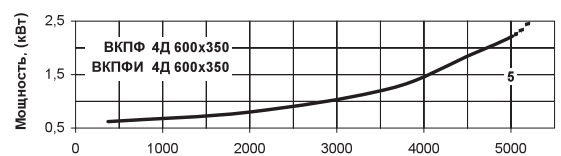
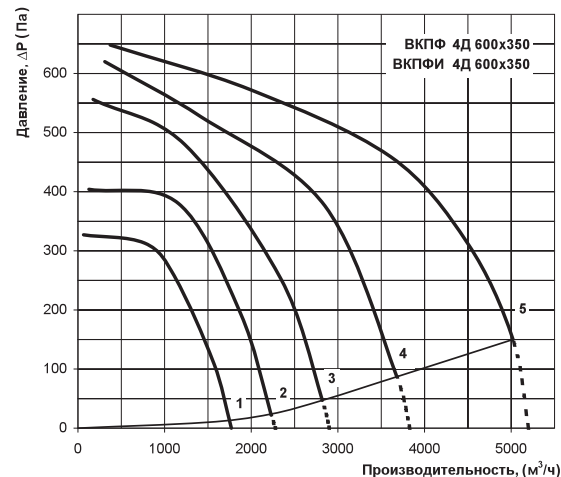

ВКПФ 4D 600x350

Уровень звуковой мощности		Октавные полосы частот, Гц								
	Гц	Общ.	63	125	250	500	1000	2000	4000	8000
L_{WA} ко входу	дБ(А)	80	72	75	69	67	73	71	69	67
L_{WA} к выходу	дБ(А)	84	66	74	70	76	79	76	74	68
L_{WA} к окружению	дБ(А)	68	52	62	65	61	58	56	52	48

ВКПИ 4D 600x350

Уровень звуковой мощности		Октавные полосы частот, Гц								
	Гц	Общ.	63	125	250	500	1000	2000	4000	8000
L_{WA} ко входу	дБ(А)	73	66	72	64	63	69	67	63	59
L_{WA} к выходу	дБ(А)	80	64	67	67	69	76	71	69	65
L_{WA} к окружению	дБ(А)	56	40	48	49	49	48	43	41	38

ВЕНТС ВКФ / ВКФИ

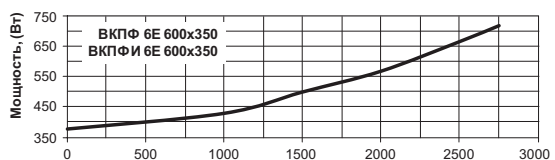
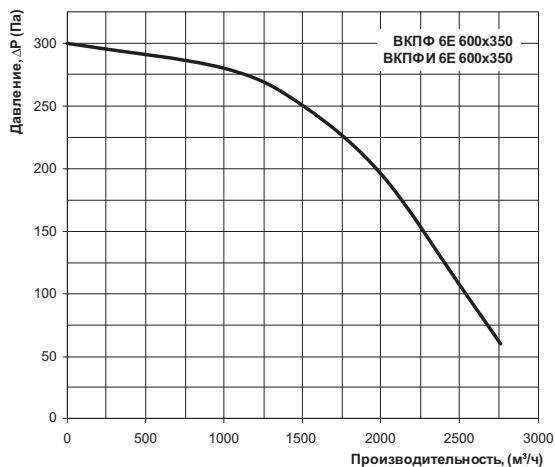

ВКПФ 6E 600x350

Уровень звуковой мощности		Октавные полосы частот, Гц									
		Гц	Общ.	63	125	250	500	1000	2000	4000	8000
L_{WA} ко входу	дБ(А)	68	54	59	56	57	59	57	56	50	
L_{WA} к выходу	дБ(А)	72	52	59	59	67	64	60	64	53	
L_{WA} к окружению	дБ(А)	55	47	47	52	46	49	48	40	34	

ВКПФИ 6E 600x350

Уровень звуковой мощности		Октавные полосы частот, Гц									
		Гц	Общ.	63	125	250	500	1000	2000	4000	8000
L_{WA} ко входу	дБ(А)	65	52	56	53	53	57	54	54	47	
L_{WA} к выходу	дБ(А)	68	49	55	56	63	61	56	61	49	
L_{WA} к окружению	дБ(А)	50	39	42	46	43	45	43	32	29	

ВЕНТС ВКФ / ВКФИ

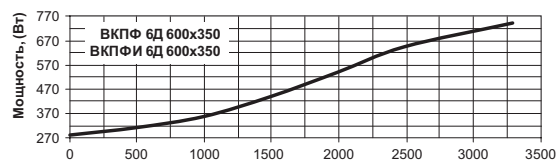
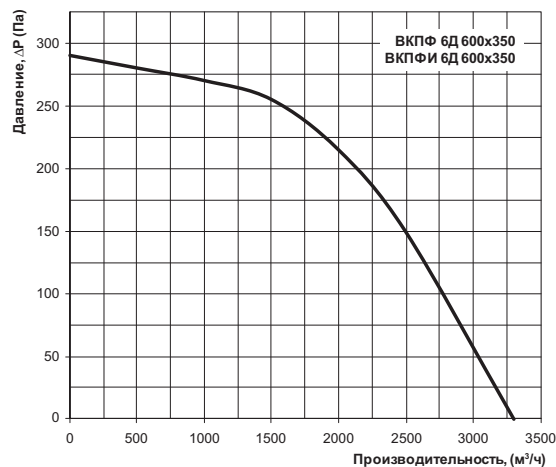

ВКПФ 6D 600x350

Уровень звуковой мощности		Октавные полосы частот, Гц									
		Гц	Общ.	63	125	250	500	1000	2000	4000	8000
L_{WA} ко входу	дБ(А)	66	59	65	55	56	62	60	56	53	
L_{WA} к выходу	дБ(А)	72	57	60	60	64	67	63	61	55	
L_{WA} к окружению	дБ(А)	59	36	50	55	48	47	44	41	37	

ВКПФИ 6D 600x350

Уровень звуковой мощности		Октавные полосы частот, Гц									
		Гц	Общ.	63	125	250	500	1000	2000	4000	8000
L_{WA} ко входу	дБ(А)	63	55	63	52	54	59	58	53	50	
L_{WA} к выходу	дБ(А)	69	53	57	56	61	63	60	57	52	
L_{WA} к окружению	дБ(А)	53	33	46	50	40	42	36	36	31	

ВЕНТС ВКФ / ВКФИ

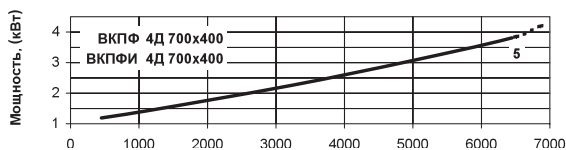
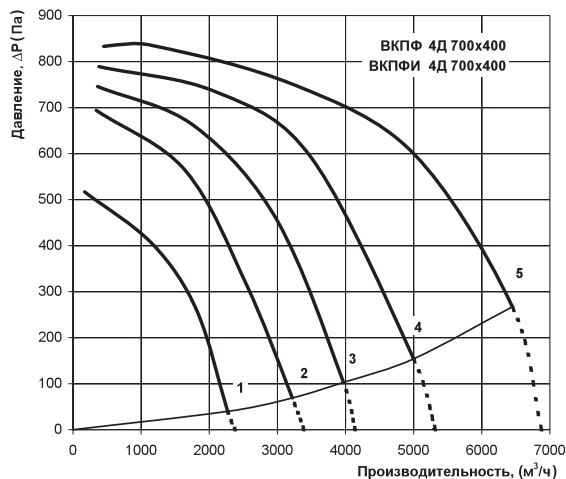

ВКПФ 4D 700x400

Уровень звуковой мощности		Октавные полосы частот, Гц									
		Гц	Общ.	63	125	250	500	1000	2000	4000	8000
L_{WA} ко входу	дБ(А)	82	80	77	70	71	75	73	71	68	
L_{WA} к выходу	дБ(А)	86	74	77	75	78	83	81	77	71	
L_{WA} к окружению	дБ(А)	71	55	64	69	67	70	63	62	59	

ВКПФИ 4D 700x400

Уровень звуковой мощности		Октавные полосы частот, Гц									
		Гц	Общ.	63	125	250	500	1000	2000	4000	8000
L_{WA} ко входу	дБ(А)	77	75	70	64	62	73	71	66	64	
L_{WA} к выходу	дБ(А)	79	68	70	70	72	76	72	74	67	
L_{WA} к окружению	дБ(А)	61	41	54	57	53	56	52	53	47	

ВЕНТС ВКФ / ВКФИ

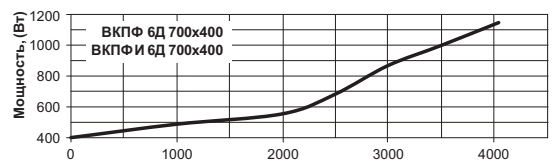
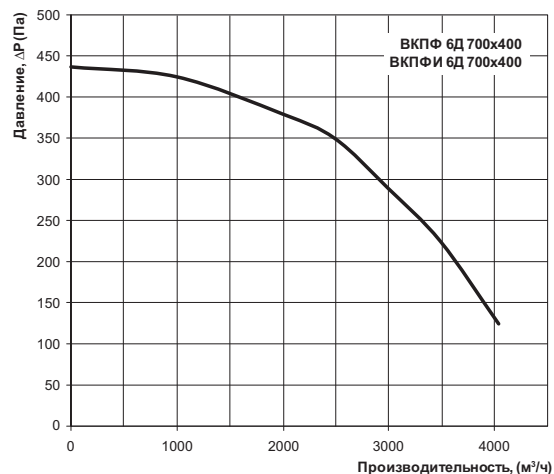

ВКПФ 6D 700x600

Уровень звуковой мощности		Октавные полосы частот, Гц									
		Гц	Общ.	63	125	250	500	1000	2000	4000	8000
L_{WA} ко входу	дБ(А)	70	65	61	59	59	64	61	59	54	
L_{WA} к выходу	дБ(А)	74	62	62	61	67	68	63	68	58	
L_{WA} к окружению	дБ(А)	64	39	51	56	55	51	48	42	39	

ВКПФИ 6D 700x600

Уровень звуковой мощности		Октавные полосы частот, Гц									
		Гц	Общ.	63	125	250	500	1000	2000	4000	8000
L_{WA} ко входу	дБ(А)	68	62	59	56	56	61	59	56	52	
L_{WA} к выходу	дБ(А)	71	58	59	57	64	64	60	64	55	
L_{WA} к окружению	дБ(А)	56	34	43	51	49	46	40	37	31	

ВЕНТИЛЯТОРЫ ДЛЯ ПРЯМОУГОЛЬНЫХ КАНАЛОВ

ВЕНТС ВКПФ / ВКПИ

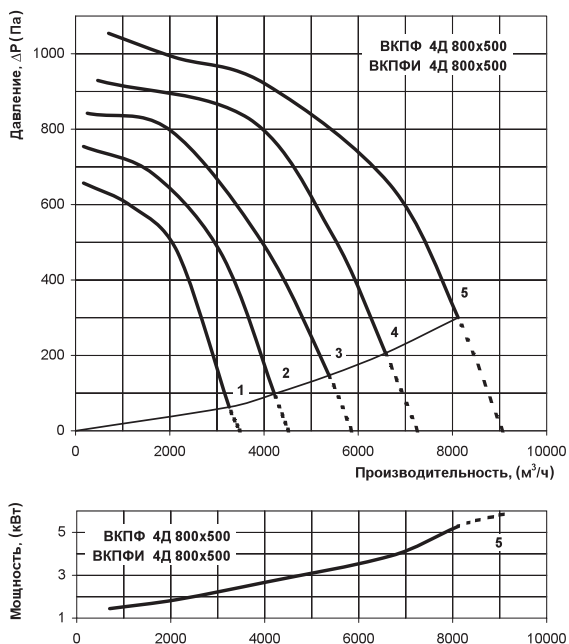

ВКПФ 4Д 800х500

Уровень звуковой мощности		Октавные полосы частот, Гц									
		Гц	Общ.	63	125	250	500	1000	2000	4000	8000
L _{WA} ко входу	дБ(А)	82	71	74	75	70	75	75	70	67	67
L _{WA} к выходу	дБ(А)	90	72	77	76	82	86	85	80	78	78
L _{WA} к окружению	дБ(А)	73	61	68	67	65	70	66	61	60	60

ВКПИ 4Д 800х500

Уровень звуковой мощности		Октавные полосы частот, Гц									
		Гц	Общ.	63	125	250	500	1000	2000	4000	8000
L _{WA} ко входу	дБ(А)	79	68	68	70	65	71	71	66	62	62
L _{WA} к выходу	дБ(А)	84	65	72	73	77	81	80	75	71	71
L _{WA} к окружению	дБ(А)	64	49	56	55	53	59	50	48	48	48

ВЕНТС ВКПФ / ВКПИ

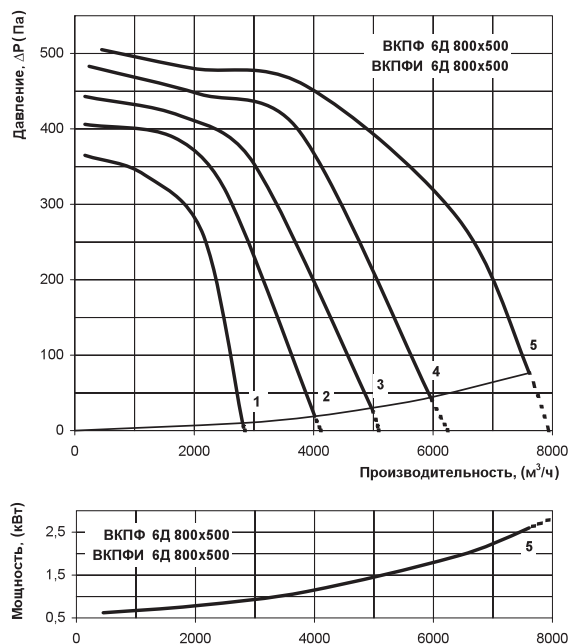

ВКПФ 6Д 800х500

Уровень звуковой мощности		Октавные полосы частот, Гц									
		Гц	Общ.	63	125	250	500	1000	2000	4000	8000
L _{WA} ко входу	дБ(А)	77	64	66	66	70	71	70	66	62	62
L _{WA} к выходу	дБ(А)	82	64	66	69	76	74	73	73	64	64
L _{WA} к окружению	дБ(А)	64	51	59	58	61	60	55	50	49	49

ВКПИ 6Д 800х500

Уровень звуковой мощности		Октавные полосы частот, Гц									
		Гц	Общ.	63	125	250	500	1000	2000	4000	8000
L _{WA} ко входу	дБ(А)	70	61	60	60	64	67	66	63	58	58
L _{WA} к выходу	дБ(А)	79	58	63	64	72	73	70	69	62	62
L _{WA} к окружению	дБ(А)	54	37	45	45	50	48	41	37	39	39

ВЕНТС ВКПФ / ВКПИ

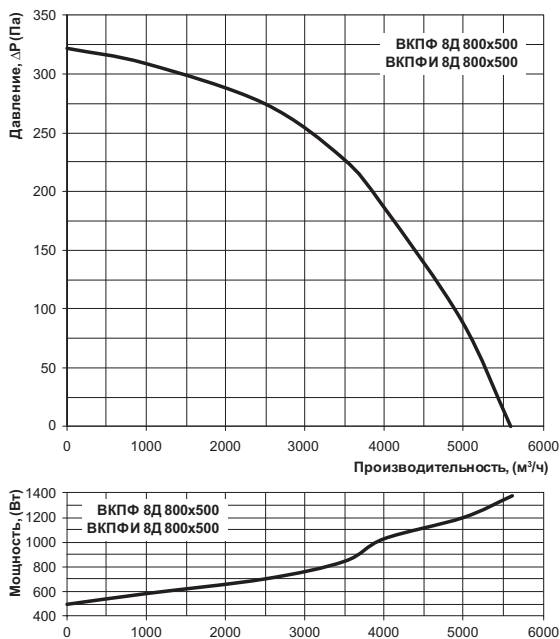

ВКПФ 8Д 800х500

Уровень звуковой мощности		Октавные полосы частот, Гц									
		Гц	Общ.	63	125	250	500	1000	2000	4000	8000
L _{WA} ко входу	дБ(А)	66	55	57	56	54	61	58	54	47	47
L _{WA} к выходу	дБ(А)	71	54	56	59	68	65	63	60	53	53
L _{WA} к окружению	дБ(А)	64	47	46	55	49	51	52	53	58	58

ВКПИ 8Д 800х500

Уровень звуковой мощности		Октавные полосы частот, Гц									
		Гц	Общ.	63	125	250	500	1000	2000	4000	8000
L _{WA} ко входу	дБ(А)	63	52	54	54	51	59	56	51	45	45
L _{WA} к выходу	дБ(А)	67	51	52	56	64	62	60	56	50	50
L _{WA} к окружению	дБ(А)	59	41	41	47	44	43	44	48	50	50

ВЕНТС ВКПФ / ВКПИ

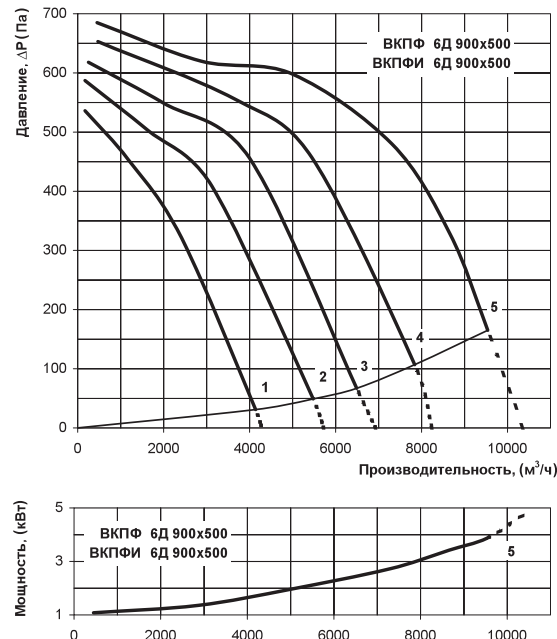

ВКПФ 6Д 900х500

Уровень звуковой мощности		Октавные полосы частот, Гц									
		Гц	Общ.	63	125	250	500	1000	2000	4000	8000
L _{WA} ко входу	дБ(А)	78	70	68	63	72	69	71	68	64	64
L _{WA} к выходу	дБ(А)	83	71	70	70	80	78	79	74	68	68
L _{WA} к окружению	дБ(А)	65	56	64	60	63	58	56	52	51	51

ВКПИ 6Д 900х500

Уровень звуковой мощности		Октавные полосы частот, Гц									
		Гц	Общ.	63	125	250	500	1000	2000	4000	8000
L _{WA} ко входу	дБ(А)	73	65	64	57	66	68	68	62	57	57
L _{WA} к выходу	дБ(А)	80	62	66	66	71	74	72	69	65	65
L _{WA} к окружению	дБ(А)	55	45	51	46	52	48	47	41	43	43

ВЕНТС ВКПФ / ВКПФИ

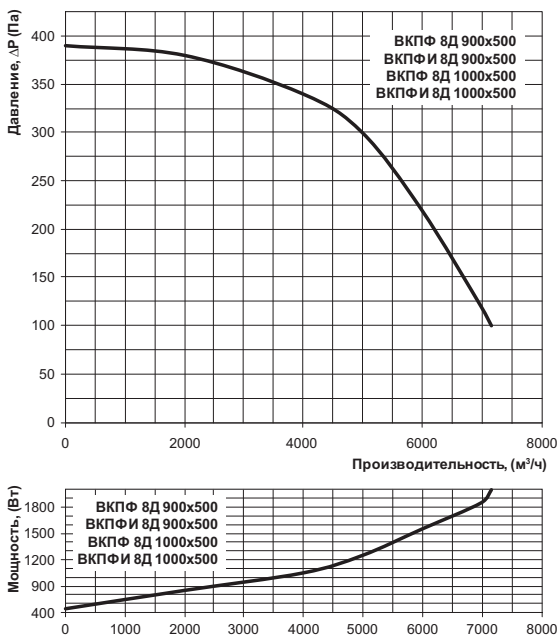

ВКПФ 8Д 1000х500

Уровень звуковой мощности	Гц	Общ.	Октавные полосы частот, Гц							
			63	125	250	500	1000	2000	4000	8000
L _{WA} ко входу	дБ(А)	72	59	61	58	62	63	61	58	54
L _{WA} к выходу	дБ(А)	74	58	58	64	72	67	66	66	58
L _{WA} к окружению	дБ(А)	64	48	51	59	55	53	52	49	43

ВКПФИ 8Д 1000х500

Уровень звуковой мощности	Гц	Общ.	Октавные полосы частот, Гц							
			63	125	250	500	1000	2000	4000	8000
L _{WA} ко входу	дБ(А)	69	57	59	55	60	60	58	56	51
L _{WA} к выходу	дБ(А)	70	55	55	60	69	64	62	63	54
L _{WA} к окружению	дБ(А)	59	40	43	54	47	47	47	41	38

ВЕНТС ВКПФ / ВКПФИ

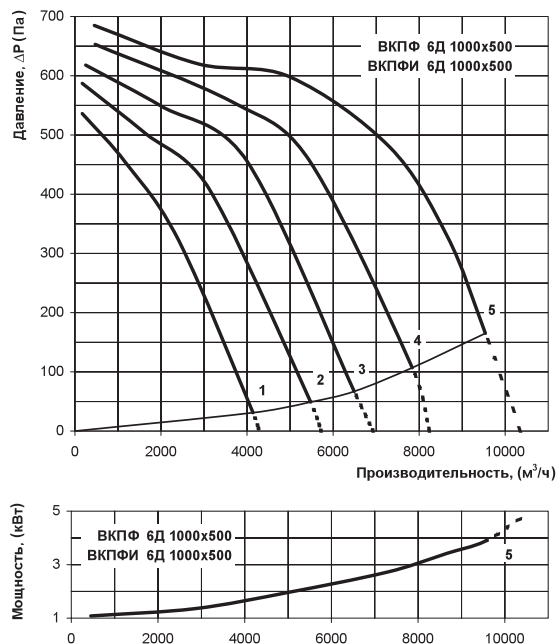

ВКПФ 6Д 1000х500

Уровень звуковой мощности	Гц	Общ.	Октавные полосы частот, Гц							
			63	125	250	500	1000	2000	4000	8000
L _{WA} ко входу	дБ(А)	80	73	68	64	74	71	72	69	66
L _{WA} к выходу	дБ(А)	86	70	71	71	78	78	78	75	71
L _{WA} к окружению	дБ(А)	69	59	61	59	65	61	58	53	53

ВКПФИ 6Д 1000х500

Уровень звуковой мощности	Гц	Общ.	Октавные полосы частот, Гц							
			63	125	250	500	1000	2000	4000	8000
L _{WA} ко входу	дБ(А)	76	68	62	58	66	66	67	64	60
L _{WA} к выходу	дБ(А)	80	64	64	67	74	75	73	67	67
L _{WA} к окружению	дБ(А)	59	46	51	50	53	48	46	42	40

ВЕНТС
ВКПФ /
ВКПФИ
ВЕНТИЛЯТОР СЕРИИ

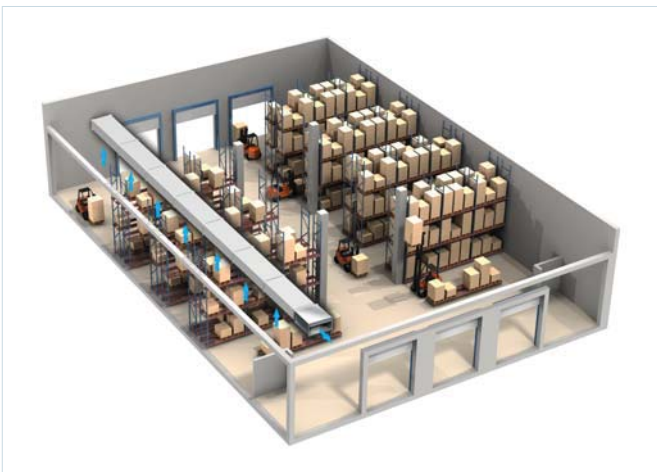

Вариант применения вентилятора ВКПФ в складских помещениях



Вариант применения вентилятора ВКПФИ в офисном помещении